

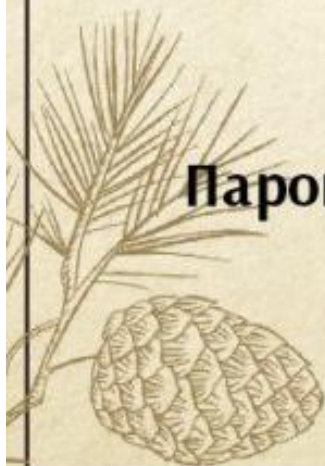

## ИНСТРУКЦИЯ ПО ЭКСПЛУАТАЦИИ



Парогенератор профессиональный  
накопительный  
"STEAMTEC" TOLO 2 кВт



# СОДЕРЖАНИЕ

Содержание	-----	3
Введение	-----	4
Глава 1	Технические характеристики -----	5
Глава 2	Порядок установки и меры предосторожности --	10
Глава 3	Обслуживание -----	15
Глава 4	Неисправности и способы устранения -----	17
Глава 5	Гарантийное обслуживание -----	18

# ВВЕДЕНИЕ

Благодарим вас за выбор парогенератора STEAMTEC с емкостью для ароматических трав – продуманный, надежный и удобный в установке. STEAMTEC с емкостью для ароматических трав значительно усовершенствован по сравнению с обычным парогенератором, для его работы может использоваться любая вода, в том числе сырая и талая. Этот парогенератор создан для того, чтобы дать вам возможность снять усталость, расслабить мышцы и улучшить циркуляцию крови, он рекомендован для бытового использования.

Настоящее руководство содержит инструкции для пользователя парогенератором, управленческого персонала и специалистов по установке. Для правильной установки, использования, обслуживания и обеспечения безопасной работы, пожалуйста, внимательно прочтите настоящее руководство и сохраните его для дальнейшего использования.

## **ВНИМАНИЕ :**

- Люди старшего возраста, беременные женщины, лица, страдающие заболеваниями сердца, повышенным артериальным давлением, диабетом и другими заболеваниями **НЕ** должны пользоваться данным оборудованием.
- В парной **НЕЛЬЗЯ** курить, употреблять спиртные напитки, выполнять физические упражнения.
- При появлении дискомфорта, тошноты или слабости, немедленно покиньте парную.
- Присматривайте за детьми в парной.
- В парной необходимо использовать вытяжной вентилятор.

## **ОСТОРОЖНО:**

- Это оборудование не предназначено для использования лицами со сниженными способностями к восприятию, физическими или умственными способностями, а также имеющих недостаток опыта и знаний, без предварительного обучения и контроля использования этого оборудования со стороны лиц, ответственных за их безопасность.
- Не следует оставлять детей без должного присмотра. Данное оборудование не игрушка.
- Перед повторным включением контроллера проверьте парную.
- Настоящий парогенератор предназначен для нагрева помещения парной. Не пытайтесь самостоятельно использовать его для других целей без помощи или руководства лица, ответственного за безопасность.
- Это парогенератор предназначен как для бытового, так и для коммерческого использования.

# ГЛАВА 1 ТЕХНИЧЕСКИЕ ХАРАКТЕРИСТИКИ

## 1. Комплект поставки

### Устройство полуавтоматического типа

Парогенератор, 2 кВт - 1 шт.

Кабель питания 220 В сечением 1,5 мм<sup>2</sup> -  
1 шт.

Датчик температуры с кабелем 5 м - 1 шт.

Труба для самостоятельного слива диаметром  
1/2" - 1 шт.

Предохранительный клапан - 1 шт.

Крышка емкости для ароматических  
трав - 1 шт.

Емкость для ароматических трав – 1 шт.

Руководство по эксплуатации - 1 экз.

## 2. Модели устройства, их технические характеристики и размеры

Таблица 1

Модель	Мощность (кВт)	Количество фаз	Напряжение питания (В) / ток (А)	Нагревательные элементы (кол-во × кВт)	Кабель питания (кол-во × мм <sup>2</sup> )	УЗО (А)	Размеры (Д×Ш×В) (мм)
Steamtec PGN-20	2.0	1	230 / 9	1×2	3*1.5	16	450×120× 309

### Примечание:

- Номинальная потребляемая мощность измерена согласно Европейским требованиям по одной фазе 230 В, таким образом, действительная мощность при работе устройства при питании от одной фазы 220 - 240 В 50/60Гц может отличаться от номинальной.

**Помните, что площадь поперечного сечения провода заземления должна быть не менее 1,0 мм<sup>2</sup>, провода защиты и нулевого провода – не менее 1,5 мм<sup>2</sup>.**

Рисунок 1

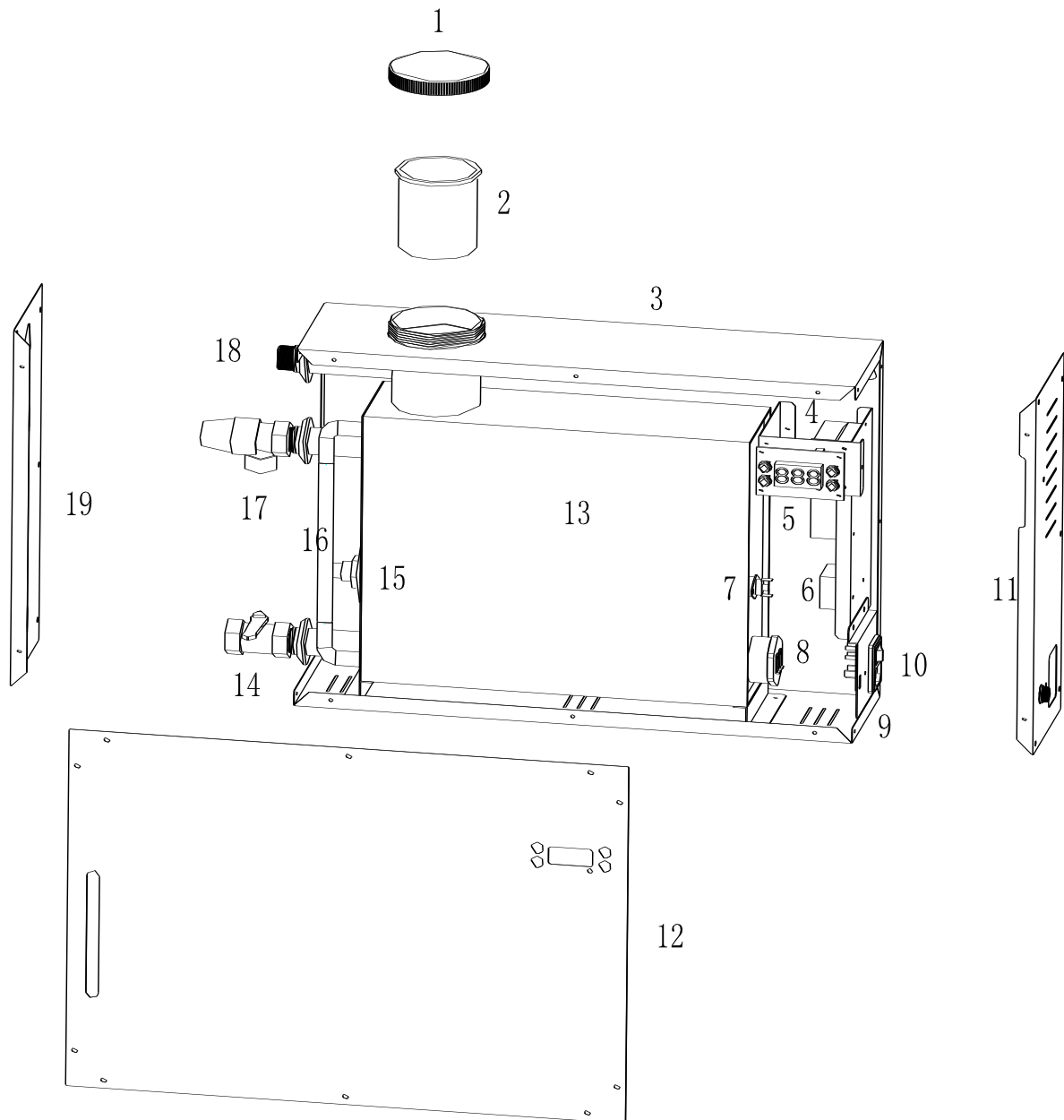

- |  |                                   |
|--|-----------------------------------|
| 1. Крышка емкости для ароматических трав | 12. Передняя крышка               |
| 2. Емкость для ароматических трав        | 13. Внутренняя емкость для воды   |
| 3. Кожух парогенератора                  | 14. Кран для слива                |
| 4. Импульсный источник питания           | 15. Защита от опустошения емкости |
| 5. Основная печатная плата               | 16. Окно уровня воды              |
| 6. Реле                                  | 17. Предохранительный клапан      |
| 7. Защита от перегрева                   | 18. Выпускной патрубок пара       |
| 8. Нагревательный элемент                | 19. Левая боковая крышка          |
| 9. Датчик температуры                    |                                   |
| 10. Клеммы подключения питания           |                                   |
| 11. Правая боковая крышка                |                                   |

### 3. Контроллер

- ①. Кнопка ON/OFF (Вкл/Выкл)      ②. Кнопка SET (Установка)  
③. Кнопка «Вверх»      ④. Кнопка «Вниз»      ⑥. Индикатор состояния

Рисунок 2

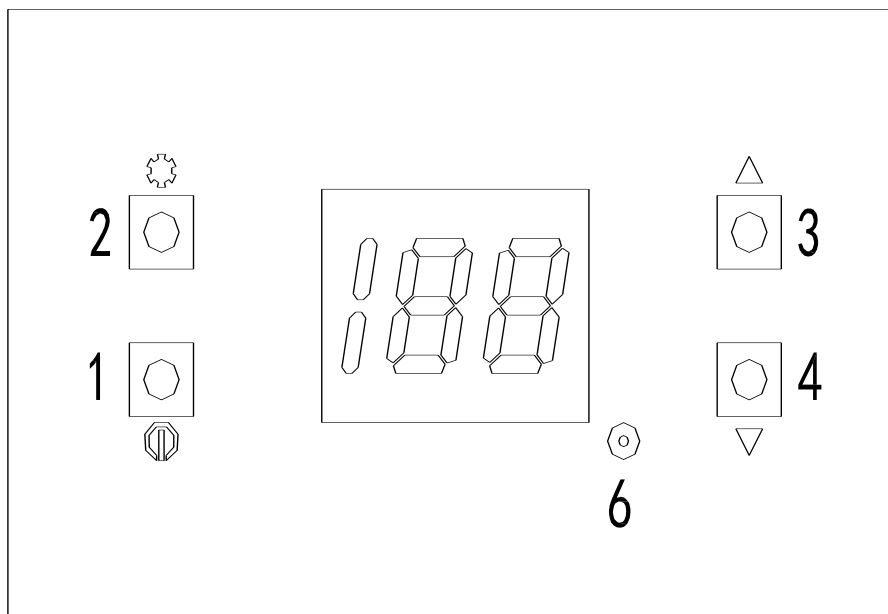

### 4. Последовательность действий

После того, как парогенератор установлен должным образом, отвинтите крышу емкости для ароматических трав, налейте воды до верхней отметки, поместите траву в емкость, затем навинтите крышку емкости. После выключения парогенератора, слейте воду вручную.

#### **Порядок работы с парогенератором:**

- (1) Подключите вилку кабеля питания, нажмите переключатель ON/OFF

(Вкл/Выкл)  на правой крышке в нижней правой части. Включится светодиодная лампа подсветки уровня воды. На светодиодном индикаторе

в течение 1 секунды отобразится «», после чего прозвучит двойной звуковой сигнал, и устройство перейдет в режим ожидания.

- (2) Для включения парогенератора нажмите кнопку ①  на контроллере, на светодиодном дисплее отобразится текущая температура в парной.

- (3) По умолчанию рабочая температура равна 43°C, а время работы 45 минут.  
Диапазон значений температуры: 1°C...100 °C.  
Диапазон времени работы: 1...60 минут или режим непрерывной работы (на ЖК-дисплее отобразится «СН»).

Устройство запоминает все настройки, чтобы их изменить, выполните следующие действия:

- **Регулировка температуры:** включите парогенератор, на светодиодном дисплее отобразится текущая температура в парной. Нажмите кнопку ② один раз, показания на светодиодном дисплее начнут мигать и отобразится значение температуры по умолчанию 43 (либо значение последней заданной температуры). Для изменения температуры нажимайте ③ или ④. (Внимание, изменения производятся только при мигающем светодиодном дисплее). После того, как желаемая температура установлена, в течение 3 секунд не нажимайте кнопки. По прошествии трех секунд показания на светодиодном дисплее перестанут мигать, и на нем вновь отобразится текущая температура в парной. Это означает, что установка температуры завершена.
- **Регулировка времени работы:** включите парогенератор, на светодиодном дисплее отобразится текущая температура в парной. Нажмите кнопку ② два раза подряд (обязательно подряд), показания на светодиодном дисплее начнут мигать и отобразится значение времени по умолчанию 45 (или значение последнего заданного времени работы). Для изменения времени работы нажимайте ③ или ④. (Внимание, изменения производятся только при мигающем светодиодном дисплее). После того, как желаемое время работы задано, в течение 3 секунд не нажимайте кнопки. По прошествии трех секунд показания на светодиодном дисплее перестанут мигать, и на нем вновь отобразится текущая температура в парной. Это означает, что установка времени работы завершено.  
Если вы продолжите нажимать кнопку ③, когда значение времени равно 60 минутам, устройство перейдет в режим долговременной работы, а на светодиодном дисплее отобразится «СН».
- **Установка времени ожидания перед началом работы:** включите парогенератор, на светодиодном дисплее отобразится текущая температура в парной. Нажмите кнопку ② три раза подряд (обязательно подряд), показания на светодиодном дисплее начнут мигать и отобразится «-0» - это время включения по умолчанию, что означает, что парогенератор будет ждать «0» часов до начала работы. Диапазон изменения времени ожидания: 1...8 часов. Для изменения времени работы нажимайте ③ или ④. (Внимание, изменения производятся только при мигающем светодиодном дисплее). После того, как желаемое время работы задано, в течение 3 секунд

не нажимайте кнопки. По прошествии трех секунд показания на светодиодном дисплее перестанут мигать, и на нем отобразится «dd». После 5 минут устройство перейдет в режим «остывания», если задано значение 4 часа, на светодиодном дисплее отобразится «-4». Светодиодный дисплей всегда показывает, сколько времени осталось до начала работы. Когда время ожидания вышло, на светодиодном дисплее начнет отображаться текущая температура в парной, индикатор состояния ⑥ включится, парогенератор начнет работу.

А. Как выключить режим ожидания перед началом работы?

Нажмите кнопку ① <sup>1</sup>  на контроллере для включения парогенератора. Это выключит режим ожидания, и парогенератор начнет работу немедленно.

В. Как изменить время ожидания?

Нажмите кнопку ① <sup>1</sup>  на контроллере для включения парогенератора, затем нажмите кнопку ② три раза подряд для изменения настройки.

(4) Парогенератор имеет защиту от опустошения внутренней емкости для воды и двойную защиту от перегрева.

**Внимание:** Вынимайте вилку питания из розетки в случае длительного неиспользования устройства, особенно в дождливое время и сезон гроз.



## 5. Схема электрических соединений парогенератора

Парогенератор полуавтоматического типа

Рисунок 3

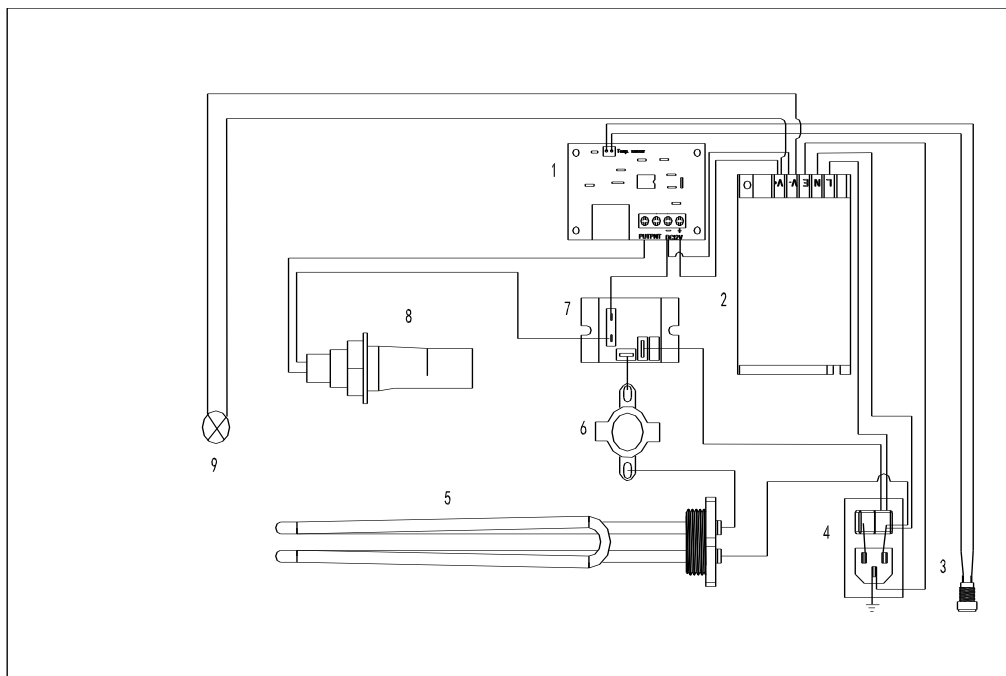

- |   |   |
|---|---|
| 1. Основная печатная плата                | 6. Защита от перегрева                      |
| 2. Импульсный источник питания            | 7. Реле                                     |
| 3. Разъем подключения датчика температуры | 8. Защита от опустошения емкости            |
| 4. Клеммы питания                         | 9. Светодиодная лампа подсветки уровня воды |
| 5. Нагревательный элемент                 |   |

## ГЛАВА 2 ПОРЯДОК УСТАНОВКИ И МЕРЫ ПРЕДОСТОРОЖНОСТИ

- Специалист по установке должен иметь свидетельство о профессиональной подготовке.
- Если парогенератор установлен в труднодоступном для пользователя месте, кран подачи воды должен располагаться в легкодоступном месте на случай аварийной ситуации.
- Электромагнитный клапан способен выдержать максимальное давление воды 0,2 МПа (2 кг/см<sup>2</sup>). Для защиты электромагнитного клапана от чрезвычайно высокого давления воды,

слегка согните входной патрубок или установите клапан сброса давления воды.

- Необходимо использовать ВКЗЗ (УЗО) в цепи питания; источник и кабель питания, предохранитель и УЗО должны удовлетворять требованиям, указанным на табличке с наименованием изделия и в таблице 1 настоящего руководства.
- Не устанавливайте седельный или игольчатый клапан на впускном патрубке. Перед установкой патрубка очистите его от возможного загрязнения.
- Недопустимо устанавливать перекрывающий кран на трубах подачи пара. Ни в коем случае не следует перекрывать или сдавливать трубу, подающую пар, в противном случае ток пара будет нарушен и возможно возникновение конденсата. Трубы паропровода должны быть установлены под небольшим углом так, чтобы конденсат мог сливаться назад в генератор или в паровую головку.
- Во избежание возникновения льда, парогенератор должен быть установлен в помещении. **Парогенератор должен быть установлен горизонтально в легкодоступном месте таким образом, чтобы стрелка указывала вверх, в противном случае его не следует использовать**
- Для паропровода необходимо использовать металлические трубы, рекомендуется использовать медные трубы или трубы из нержавеющей стали. Не применяйте трубы из других материалов, такие как пластик или акрил, поскольку максимальная температура, на которую они рассчитаны, не превышает 150°C.
- Все патрубки и трубы должны быть герметизированы, в противном случае возможна утечка пара, который может повредить генератор и нанести вред пользователям.
- Вода, вытекающая из емкости для воды в парную, может стать причиной серьезных ожогов или вызвать повреждения отделки парной.

## 1. Выбор подходящего парогенератора:

Для обеспечения комфорта и расслабления, а также для повышения энергоэффективности, выбор правильной модели и размера парогенератора столь же важен, как и конструкция парной. Источник питания и используемая защита цепи питания должны быть внимательно проверены на соответствие параметрам парогенератора. Для выбора модели, удовлетворяющей вашим техническим требованиям, обратитесь к таблице 1.

## 2. Установка парогенератора

### **Внимание:**

- Перед установкой следует отключить все источники электроэнергии и убедиться при

помощи таблицы 1, что выбранная модель парогенератора подходит к вашей парной.

- Для обеспечения защиты от перегрева, в парогенератор встроен выключатель (защиты от перегрева) с ручным включением, рассчитанный на 110 °С. Если температура внутренней емкости парогенератора случайно превысит 110 °С, выключатель (защиты от перегрева) автоматически отключит источник питания от главной платы. В этом случае необходимо отсоединить источник питания от парогенератора, а затем, после полного охлаждения парогенератора, внимательно проверить нагревательные элементы, реле на дополнительной плате и трубы подачи воды. Выключатель (защиты от перегрева) следует включать вручную только после обнаружения и решения возникшей проблемы.
- Не устанавливайте парогенератор вне помещения, в сыром/влажном месте, там, где возможно возникновение льда или оборудование может быть подвержено коррозии. Не устанавливайте генератор рядом с легковоспламеняющимися веществами, такими как масляная краска, растворитель или топливо. Осторожно обращайтесь с трубами паропровода и предохранительным клапаном, так как пар высокой температуры может быть опасен для пользователей.
- Генератор должен быть установлен горизонтально.
- Устанавливать парогенератор следует в сухом и хорошо проветриваемом помещении. Он может быть размещен и на стене, и на полу, должен быть хорошо закреплен. Устанавливайте парогенератор как можно ближе к помещению парной, например в шкафу, под раковиной или в подвале.
  - i. Установка парогенератора на стене: в стене сверлятся два небольших отверстия диаметром 8 мм, в них вворачиваются установочные шурупы, а генератор вешается на эти шурупы.
  - ii. Установка парогенератора на полу или на поверхности: в нужном месте размещается рама, генератор закрепляется в раме шурупами.
  - iii. Для удобного обслуживания и ремонта устройства, устанавливать генератор следует таким образом, чтобы табличка с наименованием была повернута к пользователю, а вокруг генератора было не менее 250 мм свободного пространства.

### **3. Установка датчика температуры**

Датчик температуры используется для измерения температуры внутри парной, благодаря ему парогенератор может работать автоматически согласно заданным параметрам, поддерживая установленную температуру в парной постоянной. Место установки датчика должно находиться на высоте 1,2 – 1,5 м над полом. Необходимо просверлить отверстие (диаметром 16 мм), а затем прикрепить датчик в парной, протянуть провод датчика через

трубу для провода и подключить его к разъему (с двумя контактами) рядом с клеммами питания в правой нижней части кожуха.

Рисунок 4

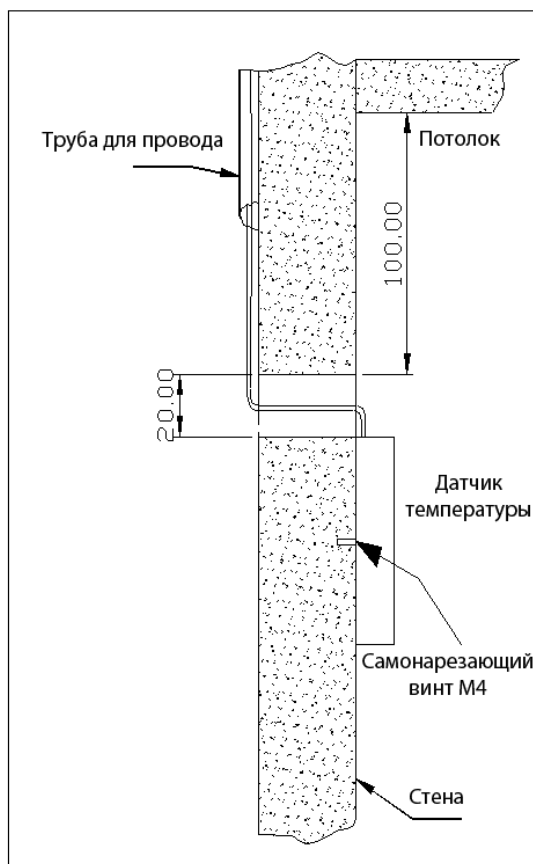

**Внимание:** Провод датчика температуры **НЕ** должен проходить параллельно или пересекать кабель питания.

**Внимание:** Датчик температуры **НЕ** должен устанавливаться таким образом, чтобы оказываться за входной дверью в парную, когда дверь открыта.

## 4. Установка труб

### Внимание:

- Если парогенератор установлен в труднодоступном для пользователя месте, кран подачи воды должен располагаться в легкодоступном месте на случай аварийной ситуации.
- Вода, вытекающая из емкости для воды в парную, может стать причиной серьезных ожогов или вызвать повреждения отделки парной. Для слива воды в сток требуется отдельная труба для слива.

- Все трубы для впуска воды и трубы паропровода должны быть установлены в соответствии с национальными стандартами, в этом необходимо убедиться до герметизации стены.

**Труба подачи пара:** используйте взрывозащищенный гибкий шланг из нержавеющей стали / трубу из нержавеющей стали / медную трубу диаметром не менее ½ дюйма. Подсоедините один конец к трубе подачи пара, а другой к крану выпускного патрубка пара. Труба должна быть не более 3 метров длиной и иметь минимальное количество угловых соединений, в противном случае необходимо применять теплоизоляцию.

**Труба слива:** используйте трубу из нержавеющей стали / медную трубу диаметром не менее ½ дюйма. Подсоедините один конец к крану для слива, а другой к трубе слива в доме. Труба слива должна быть установлена под небольшим наклоном для исключения скапливания воды и равномерного ее слива

**Предохранительный клапан:** используйте трубу диаметром ½ дюйма. Подсоедините один конец к предохранительному клапану, а другой также к трубе слива в доме.

**Паровая головка:** Паровая головка должна находиться на высоте около 300 мм от пола и минимум в 150 мм от мест расположения пользователей. Сопло паровой головки должно быть обращено вниз.

## 5. Подключение электропитания

### Внимание:

- Все подключения должны быть выполнены лицензированными электриками и удовлетворять локальным и национальным нормативным актам.
- Перед установкой, обслуживанием и ремонтом, источник электроэнергии должен быть отключен. Простое нажатие кнопки «ON/OFF» («Вкл/выкл») парогенератора **не может** отключить источник питания. Необходимо вынуть вилку кабеля питания из розетки.
- Недопустимо использование дополнительного источника питания или кабеля питания для подключения парогенератора. Не соединяйте провод заземления и нейтральный провод.
- Для установки, использования, обслуживания и ремонта допустимо использовать только оригинальные детали и компоненты, производимые предприятием-изготовителем.
- После завершения установки труб и подключения электрических цепей, перед включением парогенератора следует провести тщательный осмотр.
- Настоящий парогенератор тщательно собран, проверен и испытан предприятием-изготовителем, таким образом, пользователю необходимо лишь

подключить кабель питания и датчик температуры.

### **Внимание:**

- Проверьте, что напряжение питания в местной сети удовлетворяет европейским нормам (220 - 240 В). Для уточнения требуемого питания, ознакомьтесь с табличкой с наименованием модели генератора или таблицей 1 настоящего руководства
- Подберите подходящий предохранитель и УЗО согласно местным нормативам и таблицы 1.
- Подберите подходящий кабель питания согласно местным нормативам и таблицы 1.
- Установите накладную универсальную однофазную розетку с тремя контактами, удовлетворяющую требованиям европейских стандартов (одна фаза 220 - 240 В). Вставьте вилку кабеля питания, затем выполните приготовления перед включением устройства, особенно убедитесь, что воды в емкости достаточно, но ее уровень не превышает верхней отметки.

## **ГЛАВА 3 ОБСЛУЖИВАНИЕ**

1. Утечка пара может повредить оборудование. Для предотвращения любой опасности парогенератор, паровая головка, части и соединители трубопровода должны регулярно проверяться.
2. Очистка электромагнитного клапана, омагничивателя, а также деталей трубопровода должна проводиться регулярно в зависимости от качества местной воды и частоты использования парогенератора.
3. Время от времени в процессе продолжительной работы парогенератора проверяйте оборудование, чтобы убедиться в отсутствии перегрева, проверяйте надежность и отсутствие коррозии всех электрических соединений.
4. **Замена нагревательных элементов:** Выключите парогенератор, выньте вилку кабеля питания из розетки, и после полного охлаждения парогенератора снимите переднюю крышку. Пометьте (а лучше сфотографируйте) провода, подсоединенные к нагревательным элементам, подлежащие замене, и отсоедините их. Отвинтите и выньте нагревательные элементы. Очистите емкость для воды от накипи, а затем вкрутите нагревательные элементы, предварительно одев на них резиновые кольца (Внимание: воздухоизолирующая прокладка должна прилегать плотно без перекручивания). Подключите все провода, сверяясь с пометками или фотографиями, убедитесь, что

нагревательные элементы подключены верно, а затем верните переднюю крышку на место.

5. **Замена главной платы:** Выключите питание, отсоедините кабель питания и после полного охлаждения парогенератора снимите переднюю крышку. Пометьте (а лучше сфотографируйте) провода, подключенные к верхней части главной платы. Отсоедините эти провода от главной платы и осторожно извлеките главную плату, а затем подключите новую главную плату той же модели. Сравните с фотографиями и убедитесь, что главная плата подключена правильно.
6. **Замена реле:** Выключите питание, выньте вилку кабеля питания из розетки и после полного охлаждения парогенератора снимите переднюю крышку. Пометьте (а лучше сфотографируйте) провода, подключенные к верхней части реле. Отсоедините от реле все провода. Пометьте (а лучше сфотографируйте) все провода у реле, и осторожно извлеките реле, а затем подключите новое реле той же модели.
7. **Замена впускного клапана для воды (только для парогенератора автоматического типа).** Выключите питание, выньте вилку кабеля питания из розетки и отключите парогенератор от источника электроэнергии и воды. После полного охлаждения парогенератора удалите трубопровод подачи воды. Затем снимите переднюю крышку, выньте гибкий шланг, провода и винты крепления так, чтобы можно было вынуть неисправный клапан. Наконец, внимательно установите новый клапан.
8. **Замена датчика уровня воды:** Выключите питание, выньте вилку кабеля питания из розетки и после полного охлаждения парогенератора снимите переднюю и левую крышки. При подключении датчика уровня воды необходимо обратить особое внимание на порядок подключения проводов – подключение должно производиться в следующем порядке: синий провод, красный провод и белый провод. Отключите все провода, выкрутите датчик уровня воды, вкрутите новый датчик уровня воды. Наконец, подключите провода (все провода должны быть подключены в правильном порядке).
9. **Замена сливного клапана (только для парогенератора автоматического типа):** Выключите парогенератор, выньте вилку кабеля питания из розетки. После полного охлаждения парогенератора удалите впускной патрубок для воды (для парогенератора полуавтоматического типа делать этого не надо), выньте вилку датчика температуры. После этого вы можете отвинтить неисправный сливной клапан. Установите новый клапан и повторите вышеприведенные действия в обратном порядке, а также вставьте вилку датчика температуры, впускной патрубок для воды и оденьте крышки кожуха.

- Перед проведением обслуживания отключите источник электроэнергии.
- После проведения обслуживания испытайте оборудование.

## ГЛАВА 4 НЕИСПРАВНОСТИ И СПОСОБЫ УСТРАНЕНИЯ

Ремонт может быть произведен только квалифицированными профессионалами, для обслуживания или технической помощи свяжитесь с продавцом.

Парогенераторы серии Steamtec имеют функцию самодиагностики, и некоторые часто встречающиеся неисправности отображаются на ЖК-дисплее.

Таблица 2

Код	Значение	Неисправность и способ устранения
<b>-L</b>	Цепь датчика температуры разорвана, звучит звуковой сигнал	Проверьте, не отключен ли кабель датчика температуры
<b>-H</b>	Цепь датчика температуры замкнута накоротко, звучит звуковой сигнал	Проверьте, нет ли короткого замыкания в кабеле датчика температуры
	Индикатор статуса светится, но пар не выходит	Проверьте наличие отсутствия воды (для парогенератора полуавтоматического типа)

Если присутствуют другие признаки неисправностей, вследствие которых устройство не может работать нормально, можно воспользоваться следующими методами проверки и диагностики:

1. Уровень воды нормальный, но нагрев не происходит. Прежде всего, проверьте защиту от перегрева (выключите и включите выключатель защиты от перегрева), чтобы убедиться, что выключатель защиты не выключен. Если он выключен, включите его. Если он не выключен, проверьте защиту от опустошения внутренней емкости, нагревательные элементы или плату реле, чтобы убедиться, исправны или нет эти детали устройства.
2. Если при работе парогенератора из паровой головки вытекает слишком много воды, проверьте, не превышает ли уровень воды во внутренней емкости верхней отметки.

- Перед тем, как приступить к устранению неисправностей, отключите источник электроэнергии.



- Во время выполнения диагностики и ремонта, пользуйтесь схемой электрических соединений.

Если выполнив вышеприведенные действия, проблему решить не удалось, свяжитесь с продавцом.

## **ГЛАВА 5    ГАРАНТИЙНОЕ ОБСЛУЖИВАНИЕ**

- Всем покупателям предлагается ограниченная гарантия.
- Предприятие-изготовитель оставляет за собой право определять ремонтпригодность изделия или необходимость его замены. Прежде, чем отправить изделие предприятию-изготовителю, необходимо получить согласие предприятия-изготовителя. Покупатель сам предварительно оплачивает транспортные расходы и стоимость запасных деталей.

1. Любые нарушенные положения настоящего руководства не покрываются настоящей гарантией.

2. Настоящая гарантия не распространяется на дефекты, неисправности или поломки, вызванные или произошедшие в результате установки, обслуживания и ремонта устройства неавторизованными лицами, неподходящим источником питания или любыми действиями, противоречащим настоящему руководству.

3. Гарантия распространяется только на изделия данного изготовителя. Повреждения, вызванные случайным или неправильным использованием химических веществ или другими причинами, на которые не может повлиять предприятие-изготовитель, являются негарантийным случаем. Также гарантия не распространяется на оборудование со снятой, измененной или поврежденной табличкой с наименованием.

4. Гарантия не распространяется на устранение повреждений, вызванных использованием оборудования в соленой среде или в других экстремальных условиях, способных вызвать коррозию, в которых невозможно использовать изделия из нержавеющей стали.

5. По завершению гарантийного срока техническое обслуживание со стороны предприятия-изготовителя осуществляется на возмездной основе.

6. Предприятие-изготовитель не несет ответственность за любой прямой или косвенный ущерб, вызванный использованием настоящего парогенератора.

7. Для получения большей информации и подробных разъяснений, свяжитесь с продавцом.